

CSM Implant

Погружённая система
имплантации
Цементируемый абатмент

Снятие слепка

Основная структура

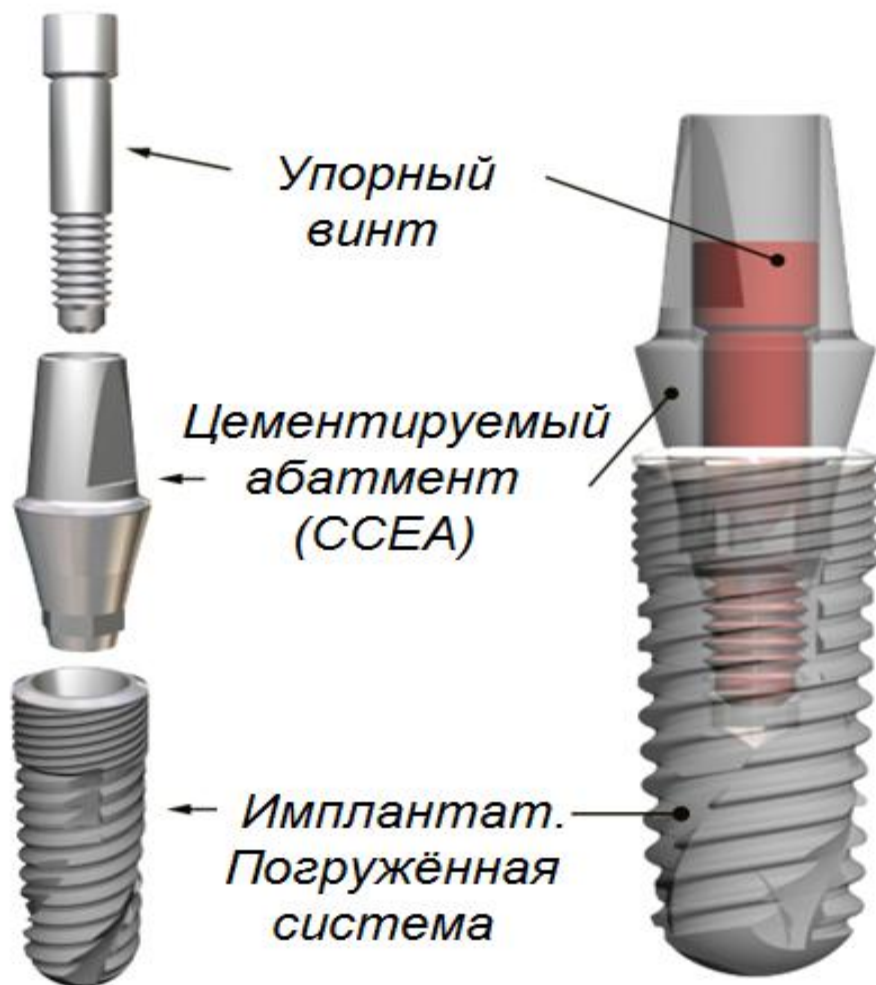

1. Формирователь десны

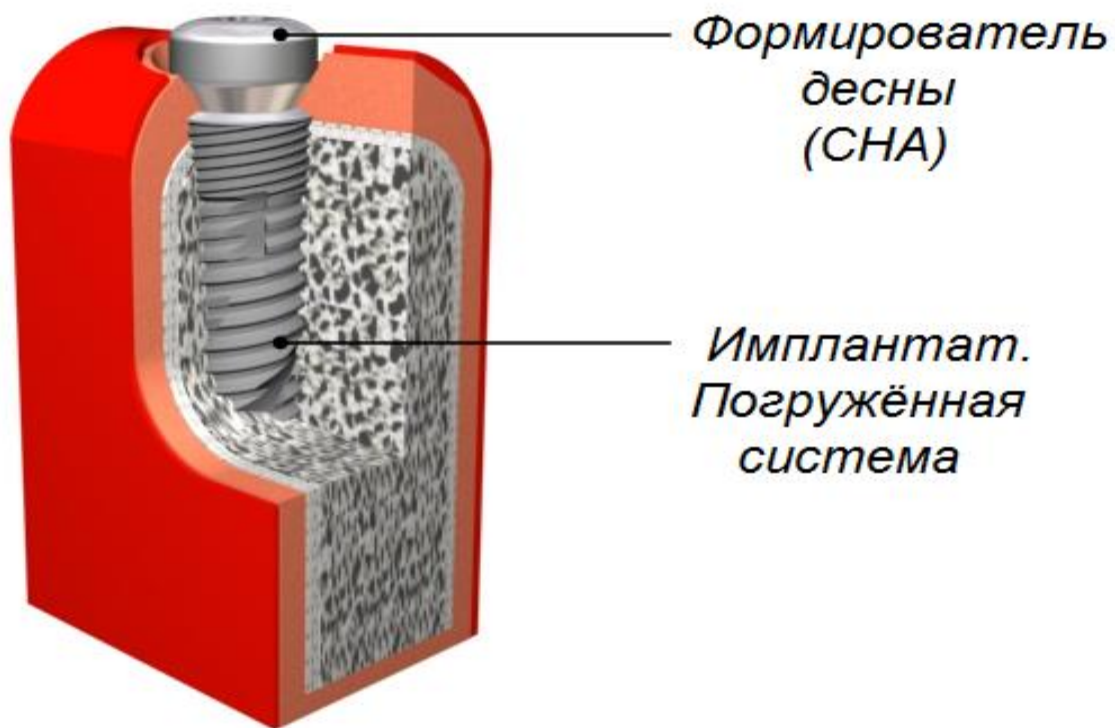

2. Разъединение формирователя десны

Формирователь
десны
(СНА)



"Торкс"

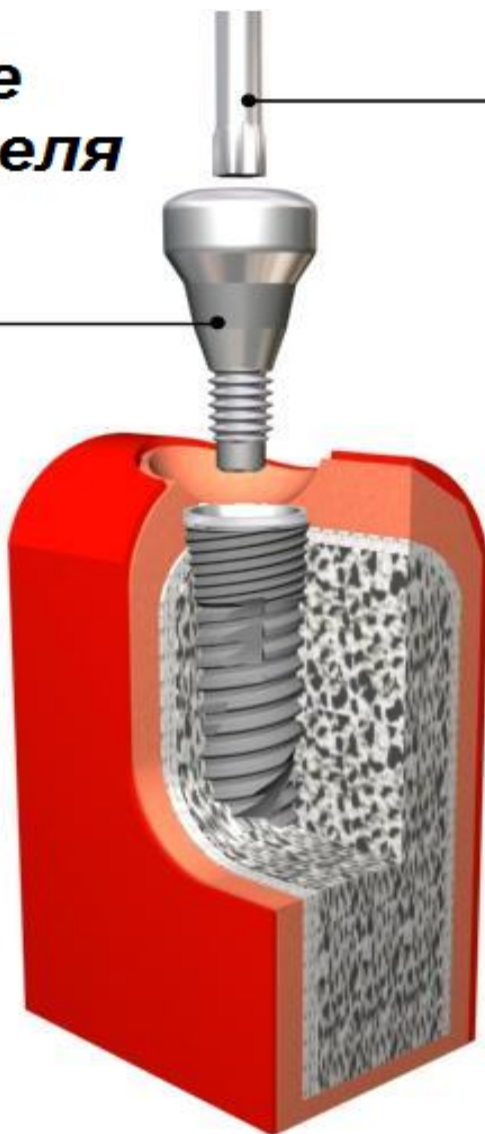

Ключ
типа "Торкс"
(SGHI)



"Торкс"



Имплантат



Шестигранник

3. Присоединение слепочного трансфера





4. Слепочная ложка

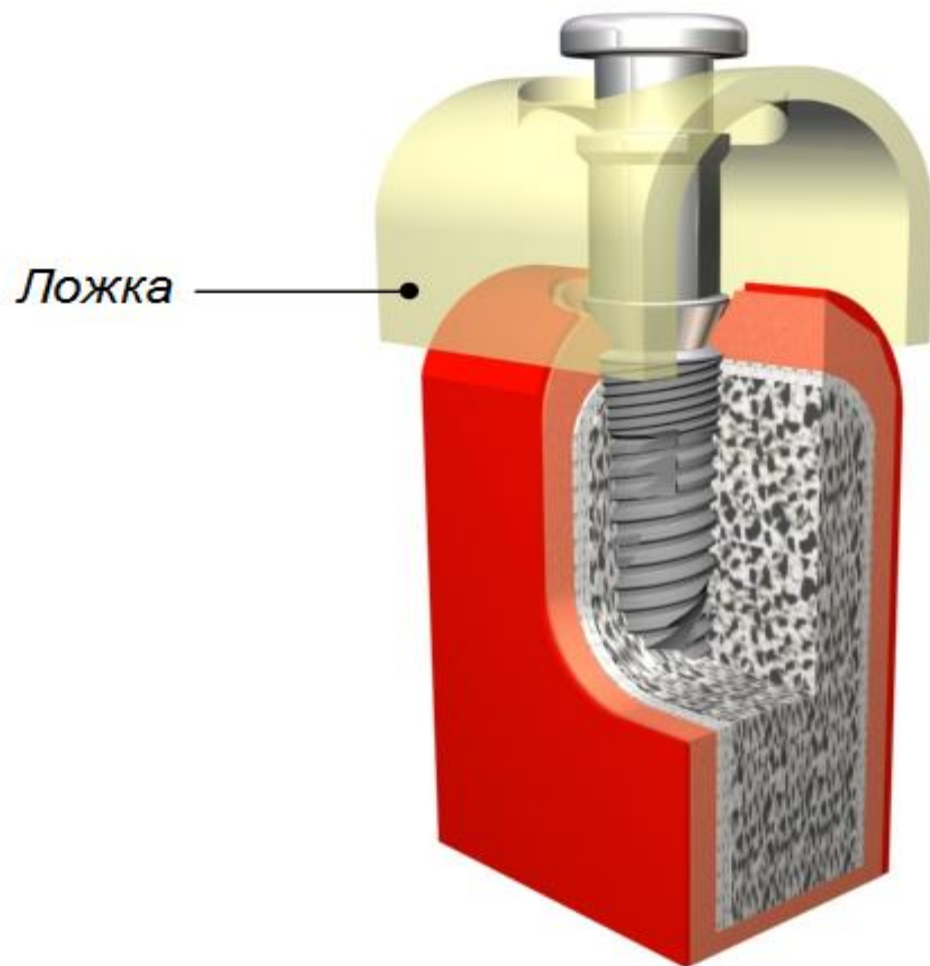

5. Заполнение слепочным материалом

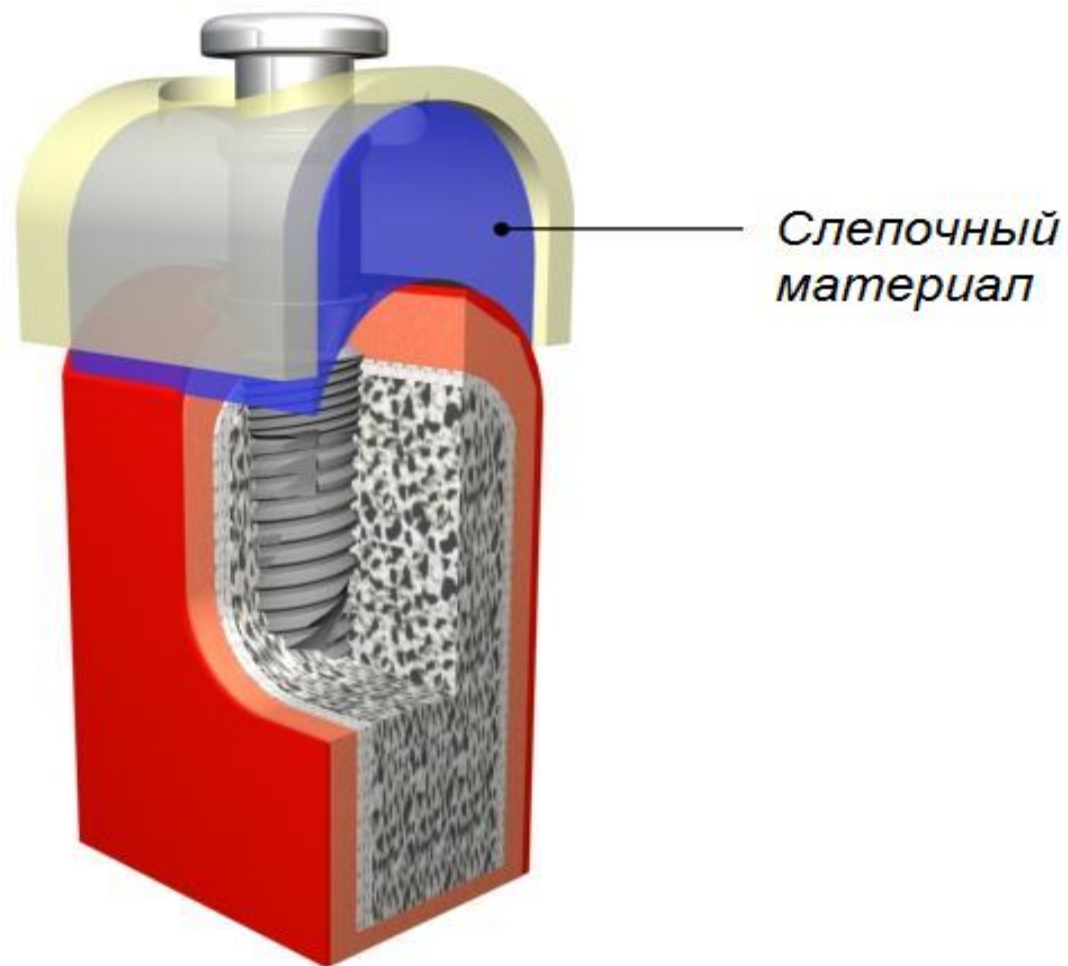

6. Отделение слепочной формы

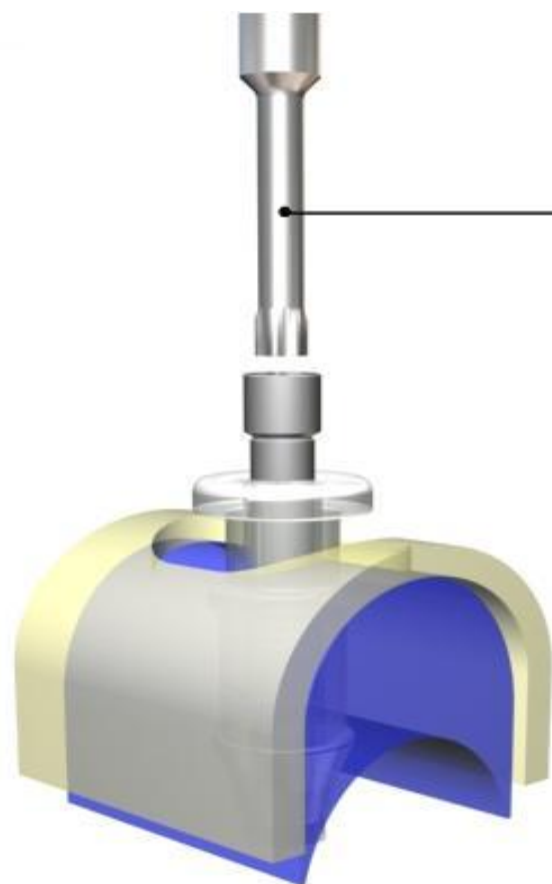

Ключ
типа "Торкс"
(SGHI)

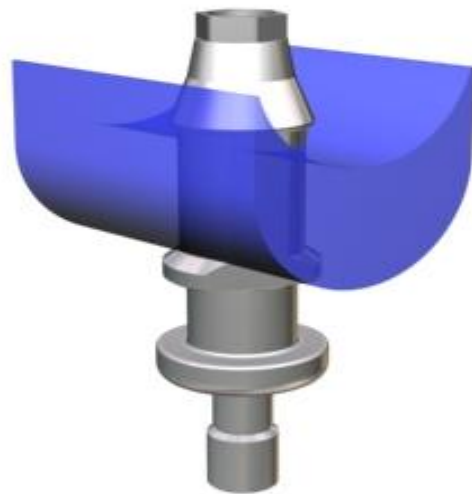

7. Соединение с аналогом имплантата

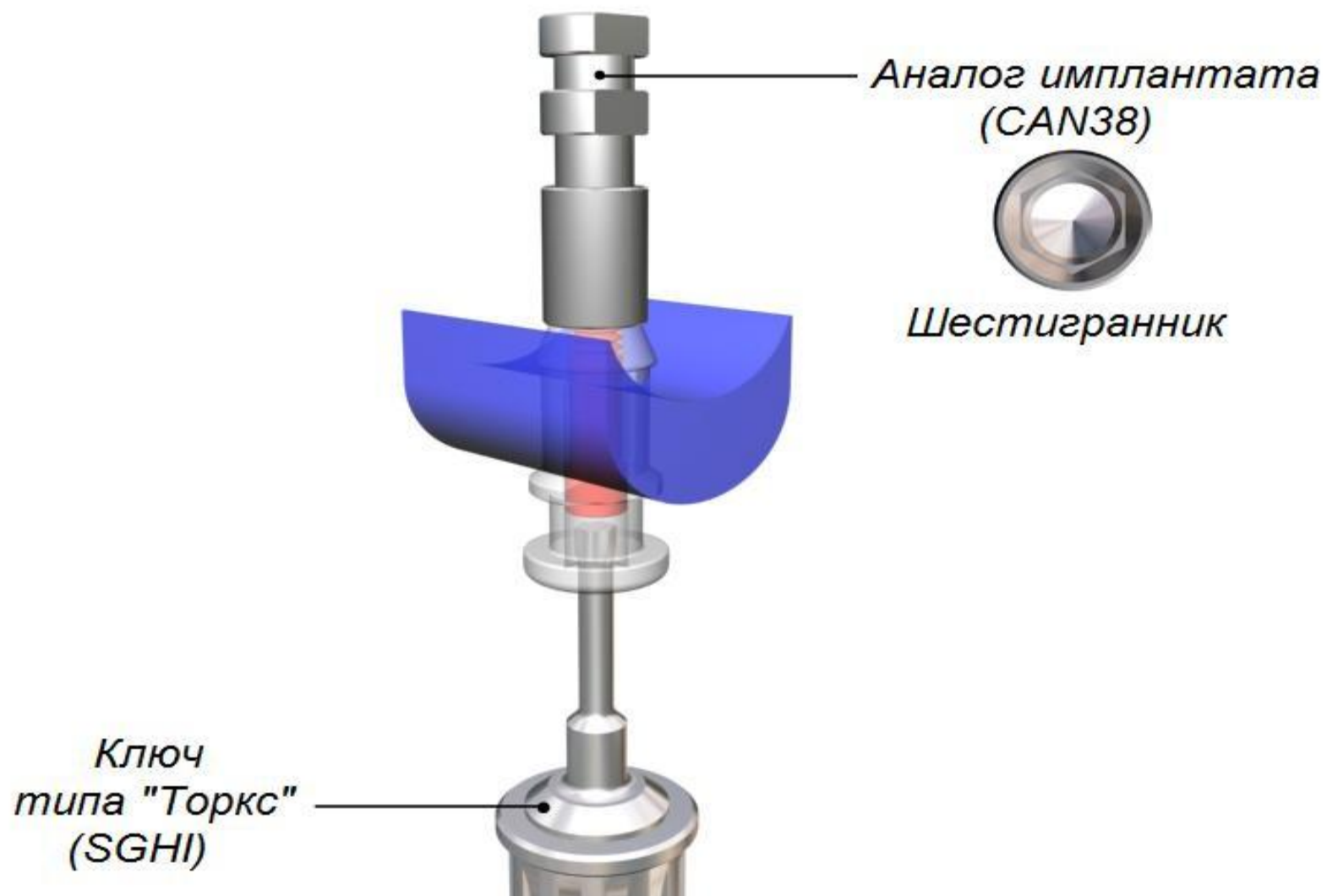

8. Заполнение ангидритом

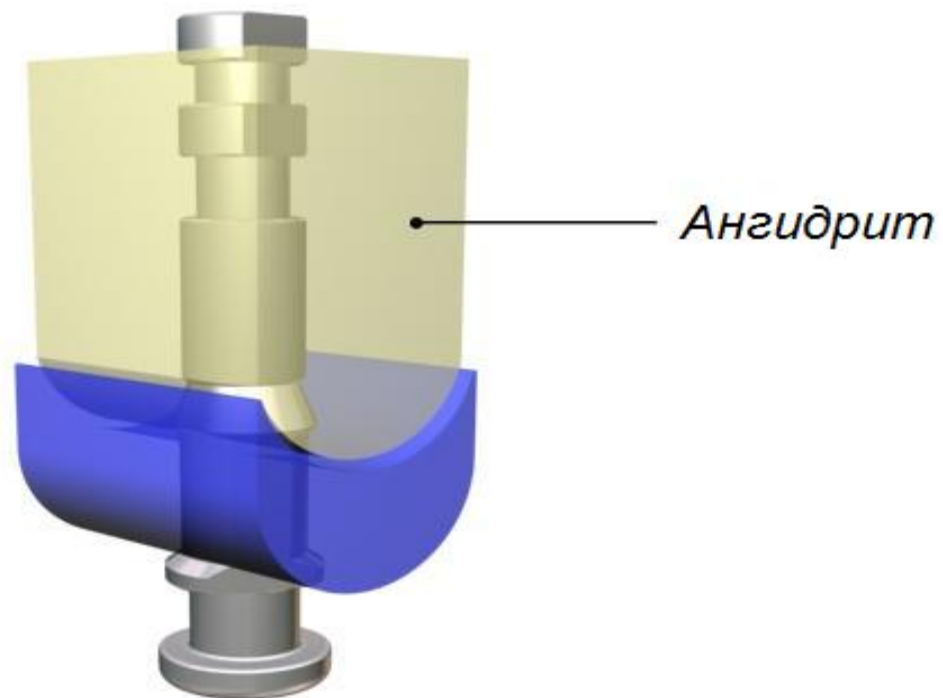

9. Отсоединение слепочного трансфера

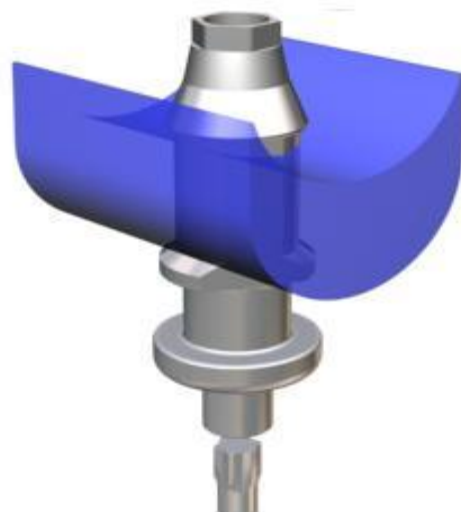
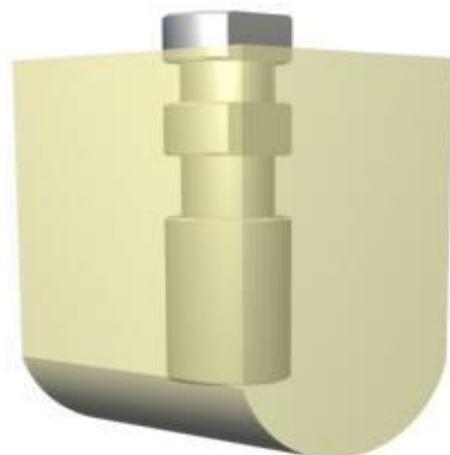

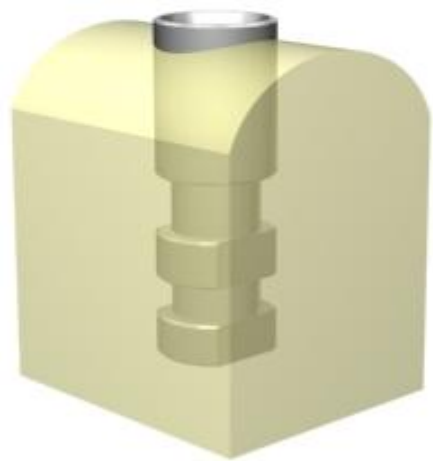

10. Присоединение цементируемого абатмента

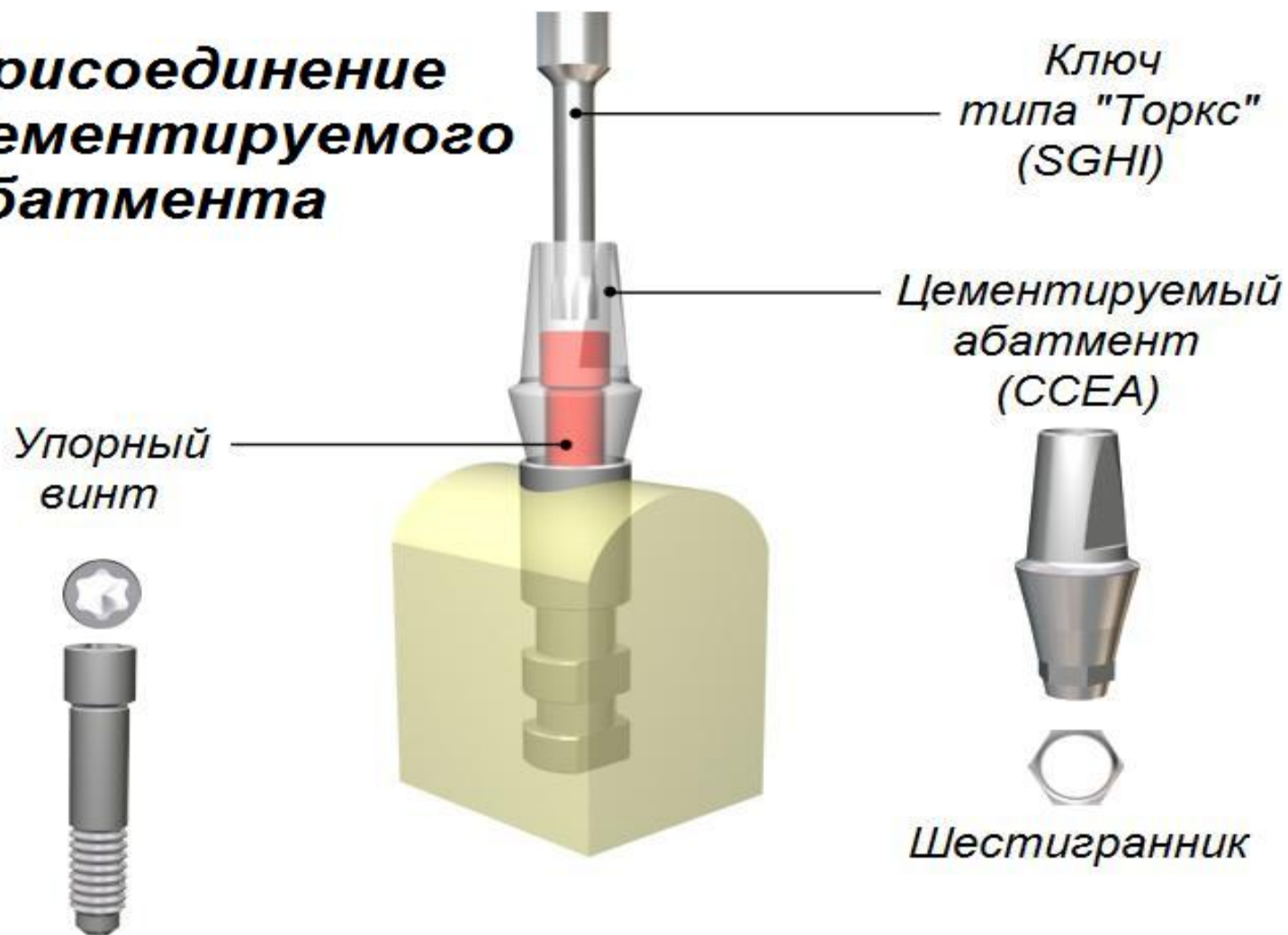



11. Восковая модель

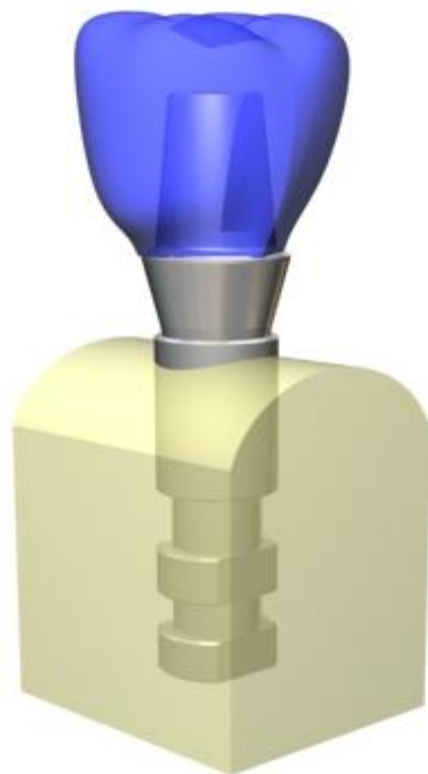

12. Протезирование



13. Соединение во рту

