

APOLONIA

Погружённая система имплантации

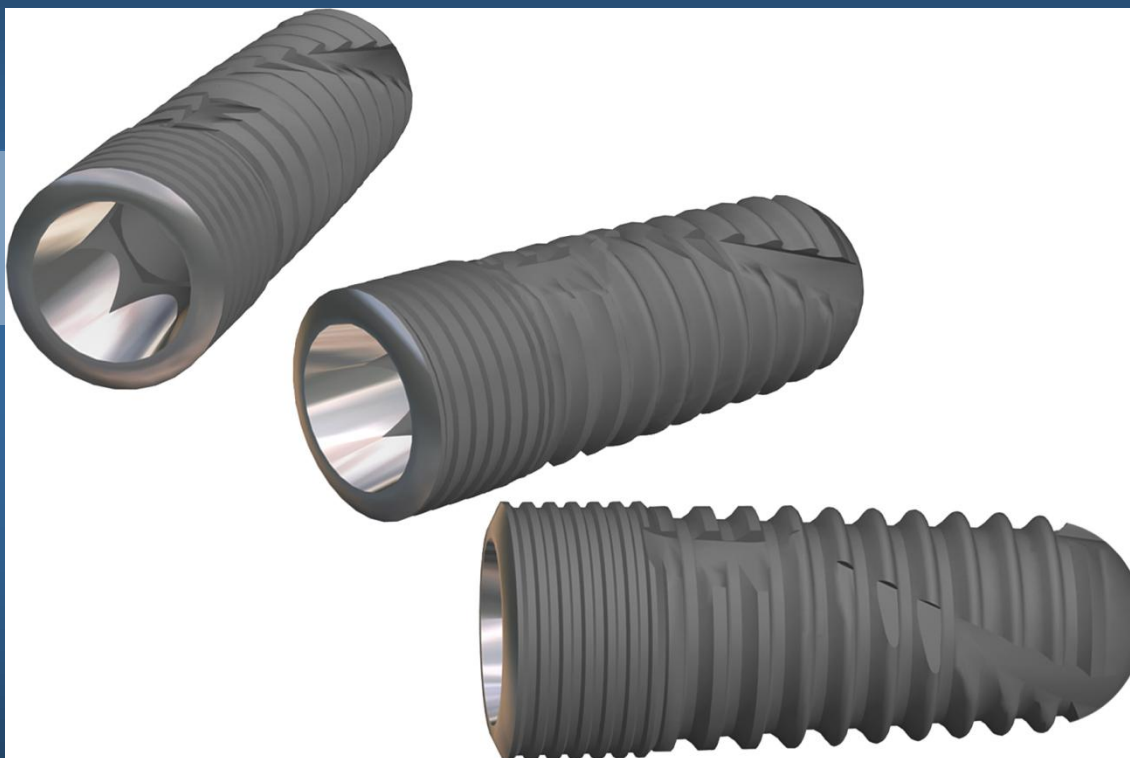

www.opendentistry.ru

**ООО «Открытая стоматология»
Официальный дистрибьютор CSM Implant**

ОФИЦИАЛЬНЫЙ ДИСТРИБЬЮТОР

CSM Implant

 **OpenDentistry**
ООО "Открытая стоматология"

1. Основные характеристики

.....

1) Конусообразный имплантат

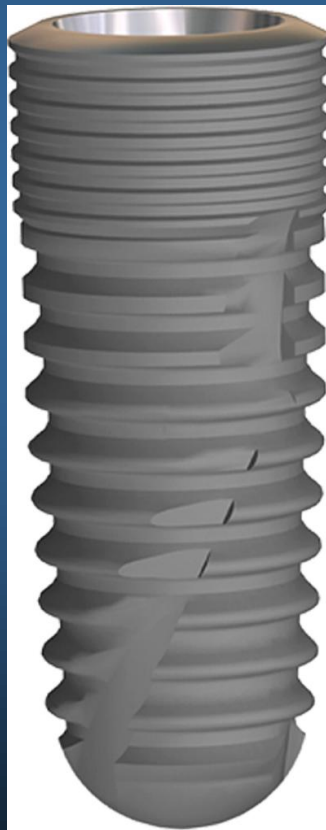

2) Имплантат. Артикулы

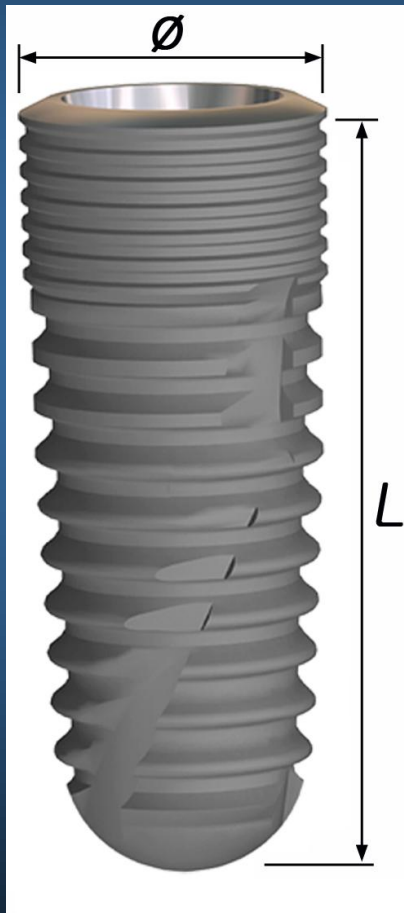

Ед.измерения: мм

Имплантат \ Длина	8	10	12	14
Узкий ($\varnothing 3,8$)	C3FN08	C3FN10	C3FN12	C3FN14
Средний ($\varnothing 4,2$)	C3FM08	C3FM10	C3FM12	C3FM14
Стандартный ($\varnothing 4,6$)	C3FR08	C3FR10	C3FR12	C3FR14
Широкий ($\varnothing 5,3$)	C3RW08	C3FW10	C3FW12	C3FW14

3) *Используйте насадку для ключа,
когда устанавливаете имплантат.*



.....

.....

4)Соединение с ортопедической частью

(1)Внутренний тип соединения



.....

(2) Конус 11°

(для всех типов имплантатов)

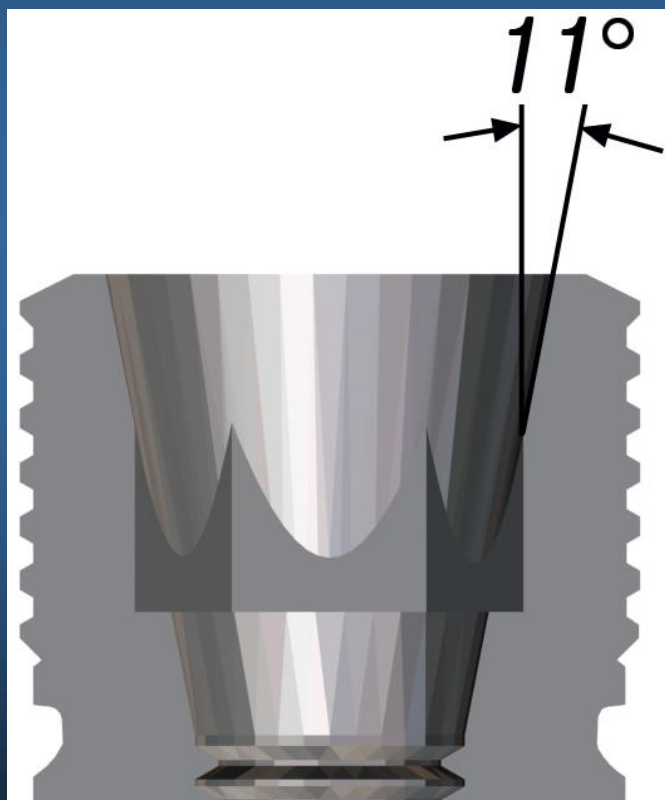

.....

.....

(3) Внутренний шестигранник

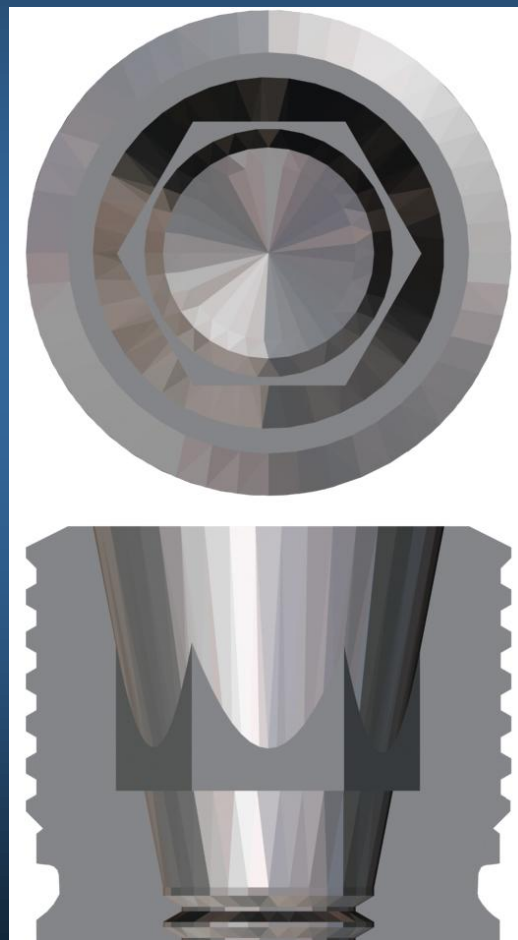

5) Установка имплантата

.....

*– используйте формирователь десны
(1-шаговая процедура)*



2. Части имплантата



3. Абатменты

- Цементируемый абатмент
- Стандартный (фрезеруемый) абатмент
- Угловой абатмент
- Цельный абатмент
- Пластиковый абатмент *UCLA*

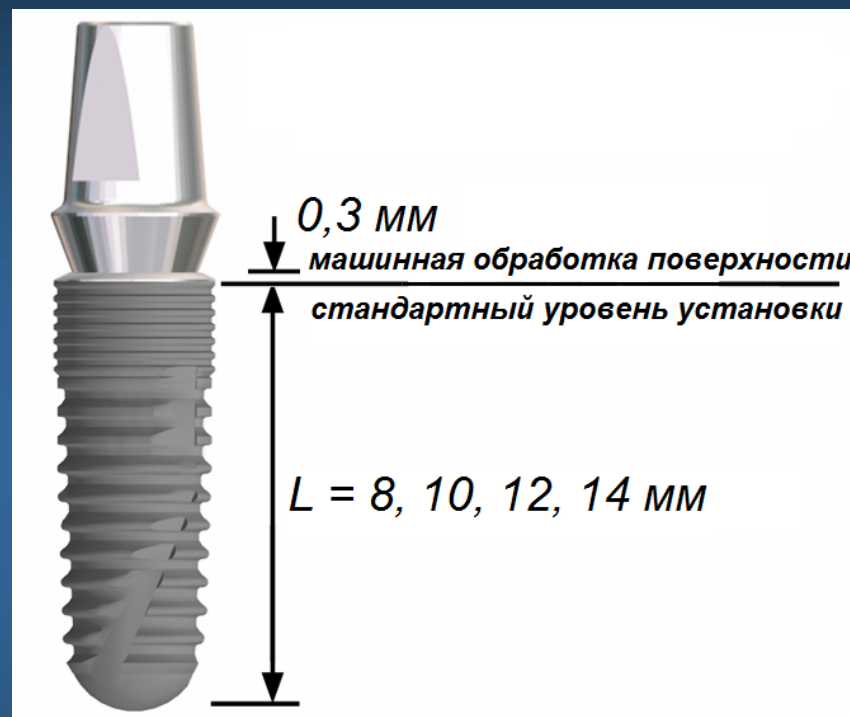

- *Заглушка*

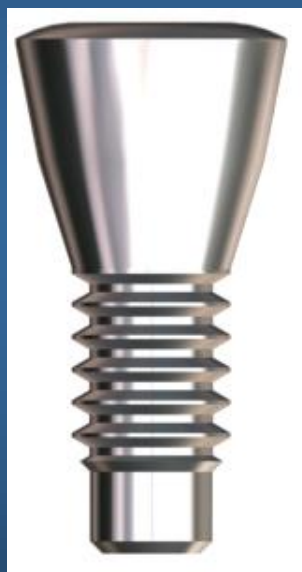

- *Формирователь десны*



• • *Цементируемый абатмент*



шестигранник

- • *Цельный абатмент*



• • *Пластиковый абатмент UCLA*

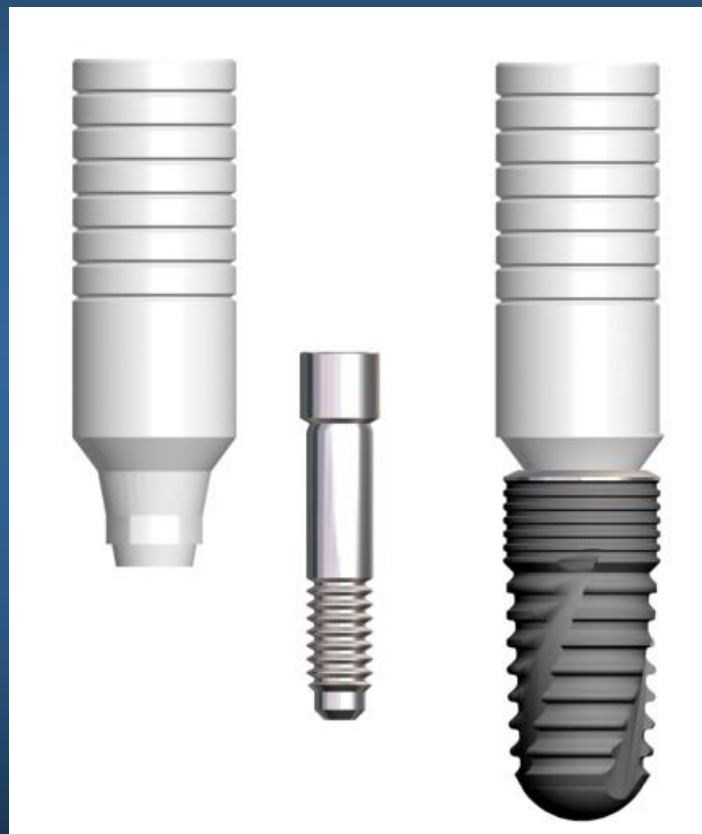

• • *Стандартный (фрезеруемый) абатмент*



- • *УГЛОВОЙ абатмент*

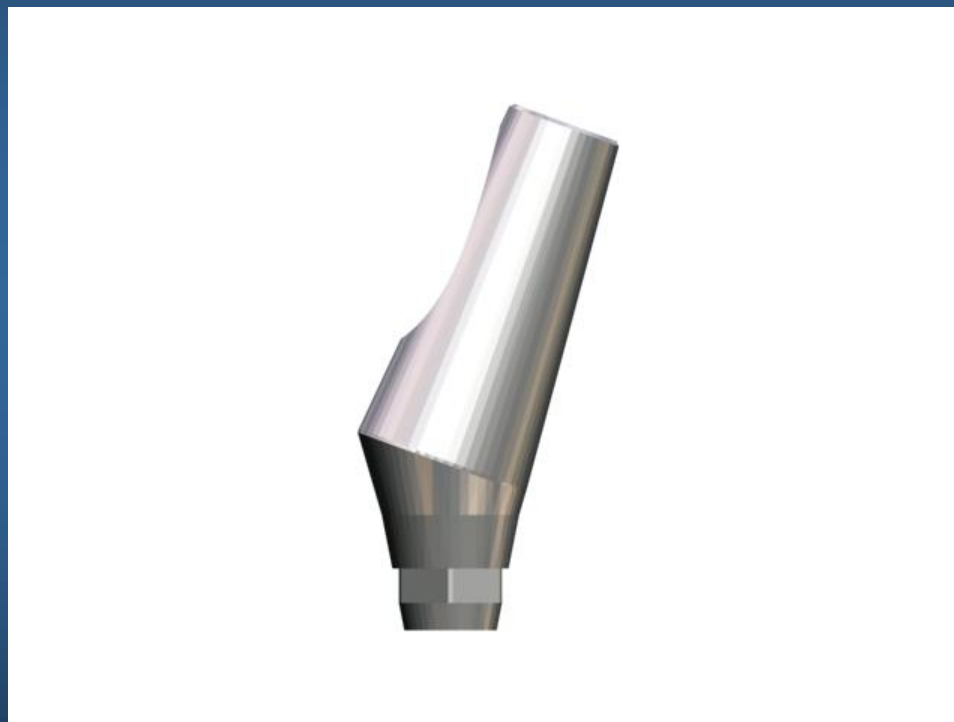

4. APOLONIA Submerged

Полный набор инструментов для имплантации

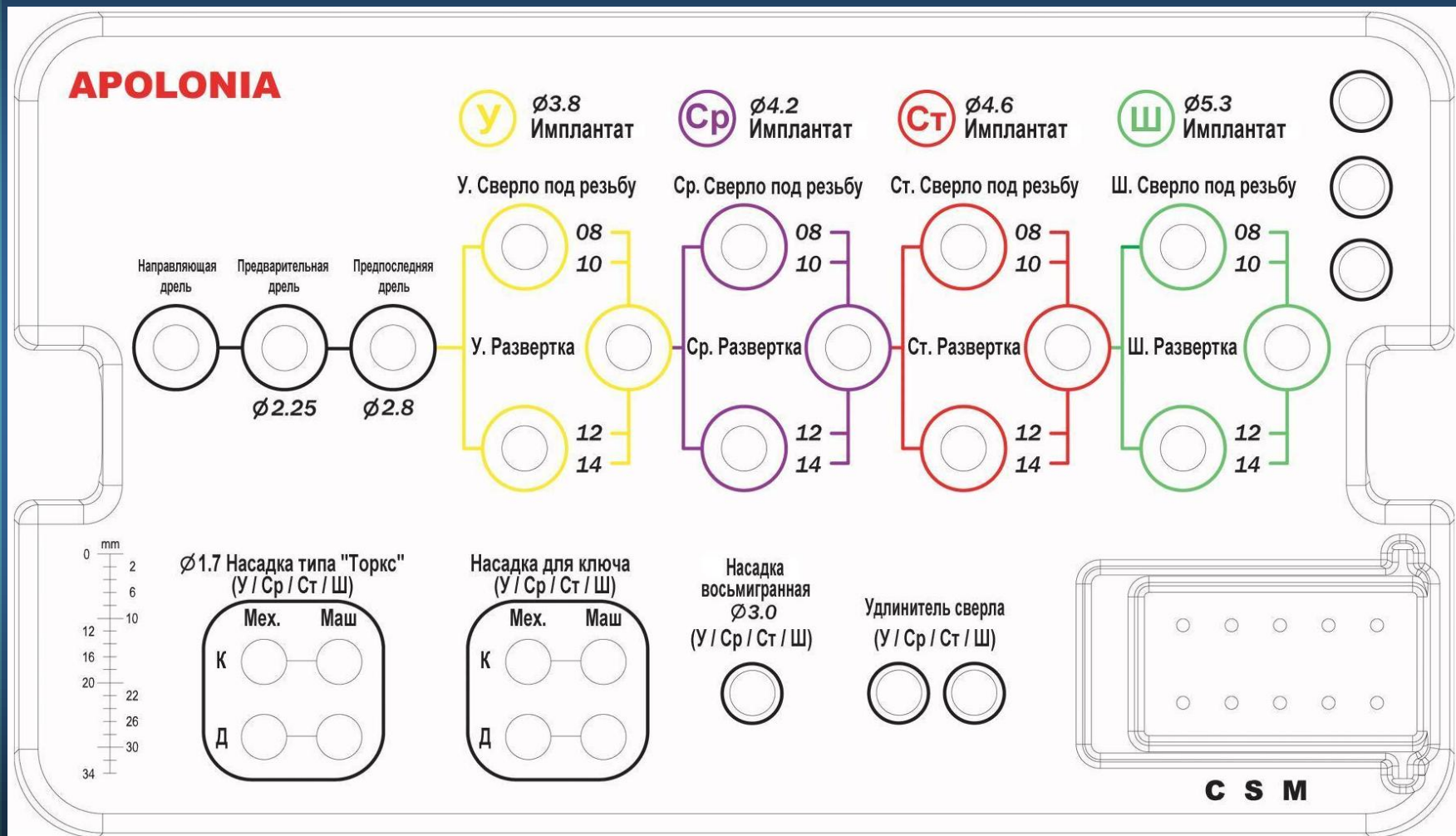

5. APOLONIA Submerged

Погружённая система имплантации

Основные преимущества

- 1) (1) Улучшенная первичная стабилизация
- (2) Меньше потери кости
- (3) Распределение нагрузки

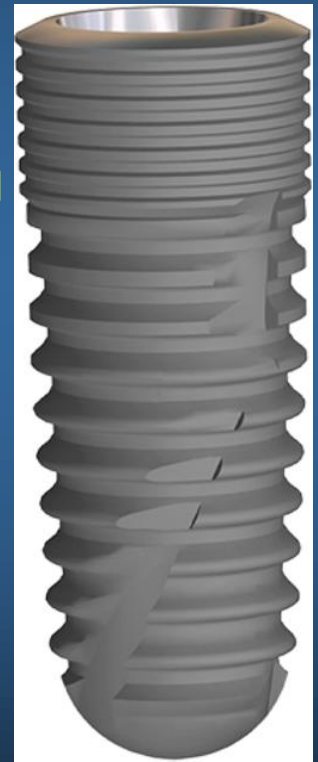

2) Система имплантатов

(1) Диаметры(\emptyset): у. $\emptyset 3.8\text{мм}$
Ср. $\emptyset 4.2\text{мм}$
Ст. $\emptyset 4.6\text{мм}$
Ш. $\emptyset 5.3\text{мм}$

(2) Длины: 8, 10, 12, 14мм

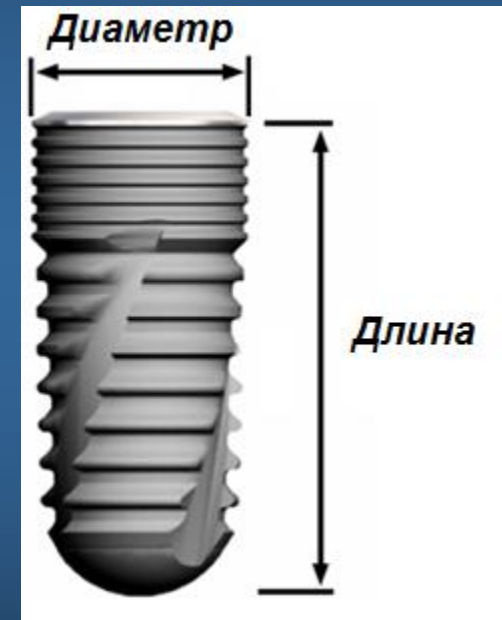

3) Полный набор для имплантации

(1) Более простой в использовании
и компактный

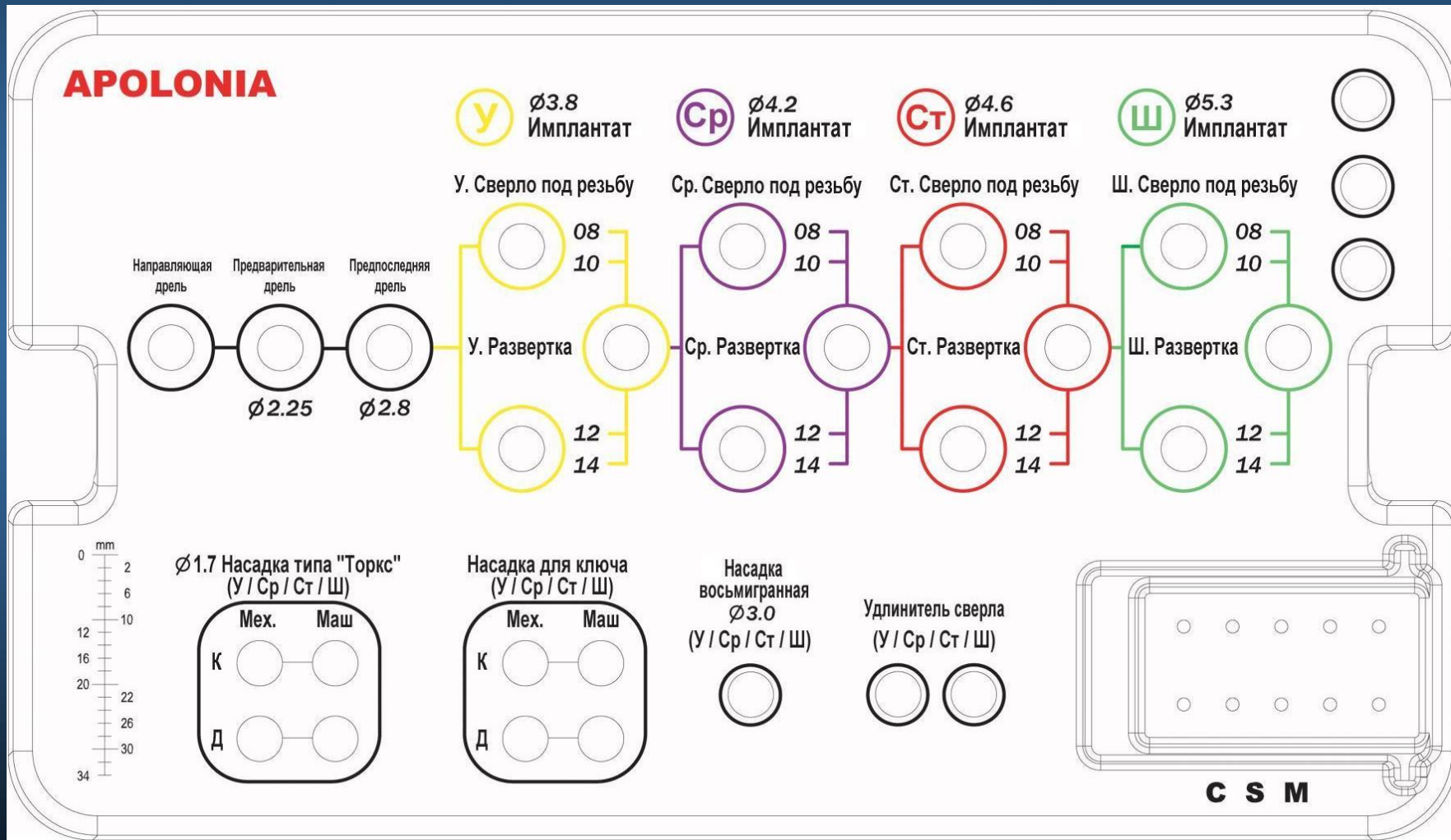

.....

.....

(2) Сверло под резьбу с внутренним отверстием для подачи жидкости

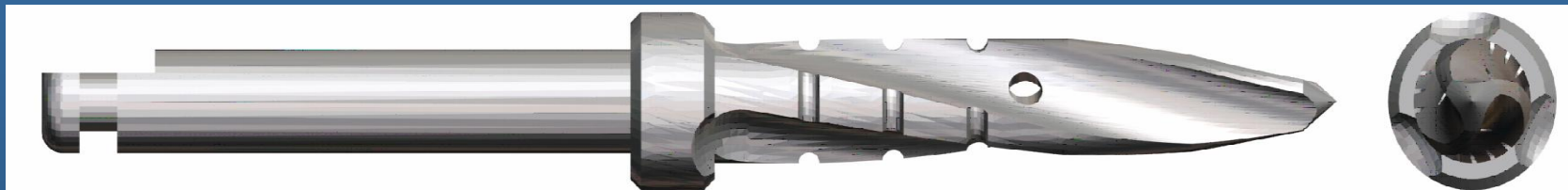

.....

(3) Развёртка (сверло-расширитель) и Насадка восьмигранная

С помощью Насадки, можно использовать Развёртку вручную.

.....



4) Высокая степень совместимости
с другими Погружёнными системами
имплантации

(1) Внутреннее соединение
(Конус 11°)

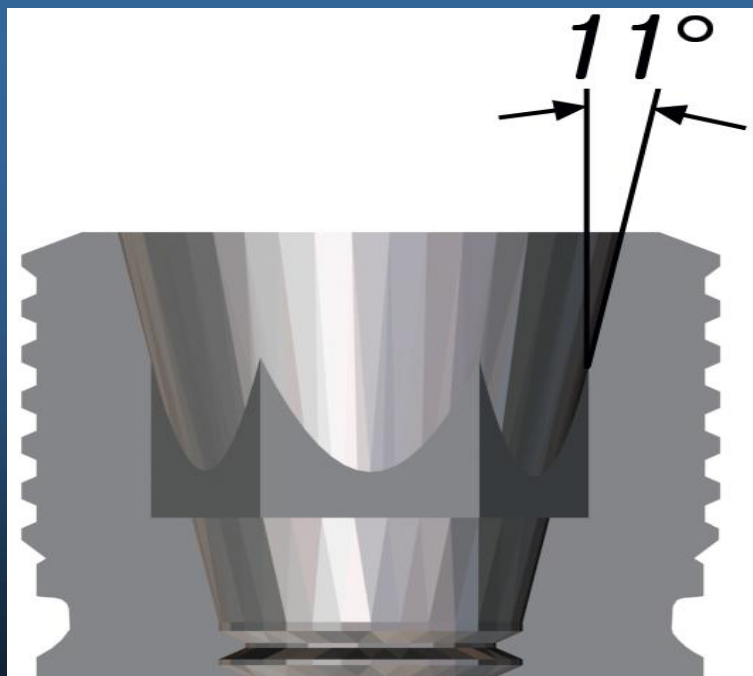

.....

(2) Шестигранник

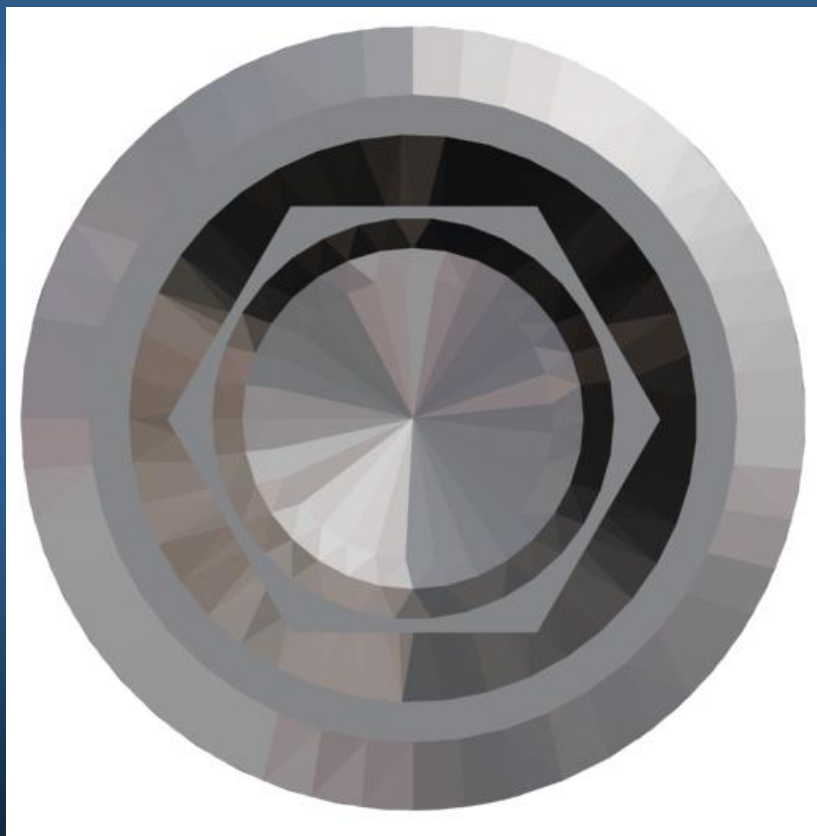

.....

.....

5) Меньше времени на установку имплантата, благодаря тройной режущей кромке.

.....

.....

Спасибо!

 OpenDentistry
ООО "Открытая стоматология"

ОФИЦИАЛЬНЫЙ ДИСТРИБЬЮТОР

CSM *Implant*
